

ДЕКЛАРАЦИЯ О СООТВЕТСТВИИ

Закрытое акционерное общество «КОНМЕТ ХОЛДИНГ»

наименование организации или фамилия, имя, отчество индивидуального предпринимателя, принявших декларацию о соответствии

Зарегистрировано Межрайонная инспекция Федеральной налоговой службы № 46 по г. Москве от 05.12.2002, ОГРН 1027739703474

сведения о регистрации организации или индивидуального предпринимателя (наименование регистрирующего органа, дата регистрации, регистрационный номер)

Адрес: 129344, г. Москва, ул. Енисейская, д.10,
Фактический адрес: 125413, г. Москва, ул. Онежская, д. 24, строение 1,3,
телефон: (495) 456-97-50, факс: (495) 456-97-50, почта: ch-sale@mail.ru

адрес, телефон, факс

в лице Генерального директора Тетюхина Ильи Владиславовича

(должность, фамилия, имя, отчество руководителя организации, от имени которой принимается декларация) заявляет, что Комплект приспособлений реабилитационных для занятий в ЛФК СН-70.00 по ТУ 9444-011-40259145-02

(наименование, тип, марка продукции, на которую распространяется декларация,

Серийный выпуск, Код ОКПД 2 32.50.50.000; ТН ВЭД ТС 950691

сведения о серийном выпуске или партии (номер партии, номера изделий, реквизиты договора (контракта), накладная, код ОК 005-93 и (или) ТН ВЭД ТС или ОК 002-93 (ОКУН)

Изготовитель: Закрытое акционерное общество «КОНМЕТ ХОЛДИНГ» Адрес: 129344, г. Москва, ул. Енисейская, д.10, Фактический адрес: 125413, г. Москва, ул. Онежская, д. 24, строение 1,3,

наименование изготовителя, страны и т.п.)

соответствует требованиям ГОСТ Р 50444-92 Разделы 3, 4

(обозначение нормативных документов, соответствие которым подтверждено данной декларацией, с указанием пунктов этих нормативных документов, содержащих требования для данной продукции)

Декларация принята на основании: Регистрационное удостоверение на медицинское изделие от 21.07.2016 года № ФСР 2010/08662, выданное Федеральной службой по надзору в сфере здравоохранения.

Сертификат системы менеджмента качества № СДС.ЕС.RU.И008060 от 30.09.2019 г., выданный ООО «ЕВРАКОН», аттестат аккредитации РОСС RU.31582.040РНО.

(информация о документах, являющихся основанием для принятия декларации)

Дата принятия декларации 06.11.2019

Декларация о соответствии действительна до 05.11.2024



(подпись)

Тетюхин И.В.

(инициалы, фамилия)

Сведения о регистрации декларации о соответствии

Регистрационный номер RA.RU.11АД37, Орган по сертификации продукции "Красно Дар" ООО "ИД Контроль"

(наименование и адрес органа по сертификации, зарегистрировавшего декларацию)

адрес: 127018, РОССИЯ, город Москва, ул. Суцёвский Вал, д. 9, к. 1, оф.513

Регистрационный номер декларации о соответствии РОСС RU Д-РУ.АД37.В.20415/19, от 06.11.2019

(дата регистрации и регистрационный номер декларации)

М.П.

Гурьева Вера Михайловна

(подпись, инициалы, фамилия руководителя органа по сертификации)



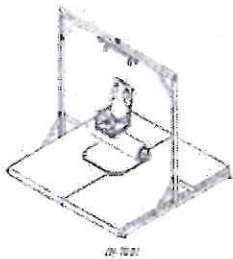

CH-70.01

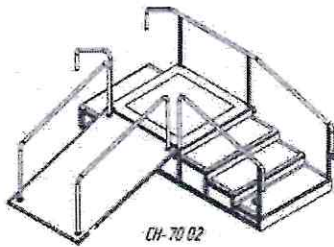

CH-70.02

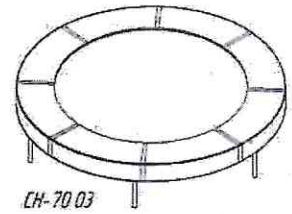

CH-70.03

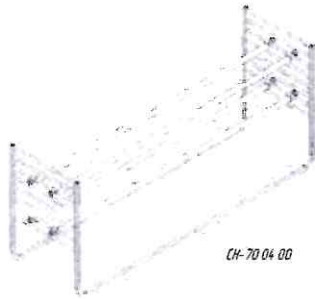

CH-70.04.00

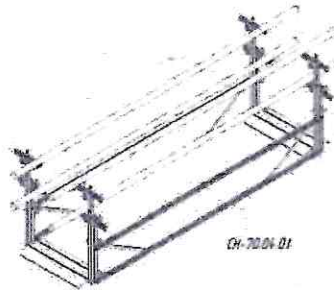

CH-70.04.01



CH-70.05

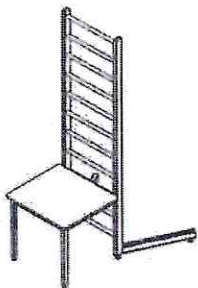

CH-70.06

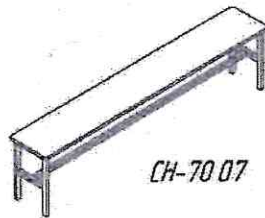

CH-70.07

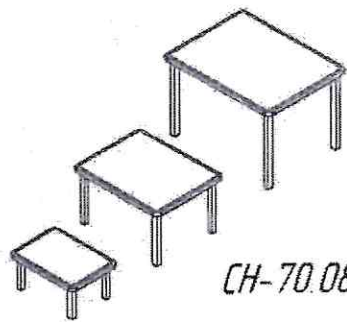

CH-70.08



CH-70.09

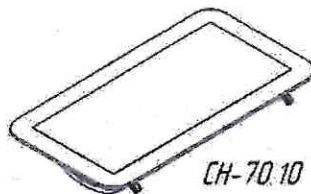

CH-70.10

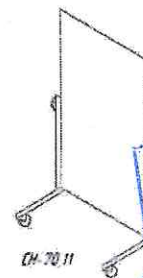

CH-70.11

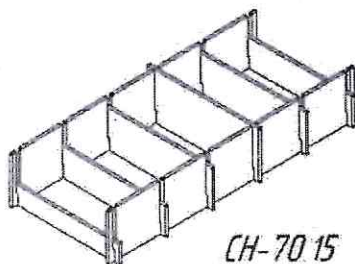

CH-70.15

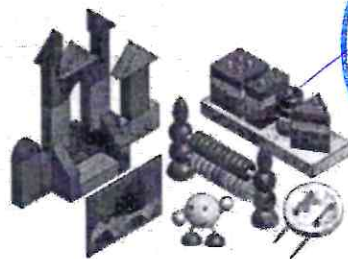

CH-70.16

**КОПИЯ
ВЕРНА**

ОБЩЕСТВО С ОГРАНИЧЕННОЙ ОТВЕТСТВЕННОСТЬЮ
"СКОУМЕТ ХОЛДИНГ"
МЕНЕДЖЕР МОСКВА
ШЕГИДЕНСКИ МОСКВА
ПО ДОВЕРЕННОСТИ №5
ОТ 12.01.2021

Инв. № подл.	Подп. и дата
Взам. инв. №	Инв. № дубл.
Подп. и дата	Подп. и дата

2	-	40259145-002-2010	24.05.2010
Изм	Лист	№ докум.	Подп. Дата

ТУ9444-011-40259145-02

Лист
15